



# L-industry Extreme

Первый высокотемпературный светильник LEDEL







-  Производственные помещения
-  Помещения с температурой окружающей среды до +80 °С

LEDEL

Правильный свет –  
выгодный свет®



## Основные характеристики

-  **50 – 150 Вт**  
Мощность
-  **IP 66**  
Степень защиты
-  **5 лет**  
Гарантия
-  **6 500 – 19 500 лм**  
Световой поток
-  **100 000 часов**  
Срок службы
-  **Д**  
Диаграммы

## Характеристики серии

Диапазон напряжения питания переменного тока, В	<b>от 165 до 430<sup>1</sup></b>
Частота, Гц	<b>50</b>
Коэффициент мощности драйвера, л	<b>≥ 0,95</b>
Коэффициент пульсации светового потока, %	<b>≤ 1</b>
Температура эксплуатации модуля, °С	<b>от -60 до +80</b>
Температура эксплуатации выносного источника питания, °С	<b>от -60 до +40</b>
Класс защиты от поражения электрическим током	<b>I</b>

Технические характеристики актуальны при номинальном напряжении – 220-230 В.

<sup>1</sup> Не рекомендуется эксплуатировать светильник при межфазном подключении к сети питания переменным током ввиду возможного возникновения в ней аperiodических переходных процессов.

## Вес и габариты

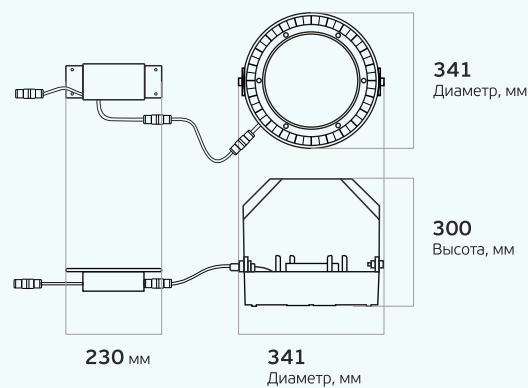

Вес, кг: **4,9**

## L-industry Extreme – бесперебойная работа при +80°C



Литой корпус с активным охлаждением обеспечивает эффективный отвод тепла от светильника

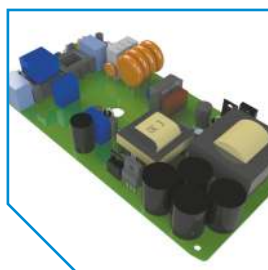

Защита от микросекундных помех до 10 кВ, скачков напряжения до 430В и перегрева



Работа при высоких температурах обеспечивается за счёт диодов SAMSUNG типа COB и выносного драйвера



На сайте компании можно  
подробно ознакомиться с  
полным каталогом продук-  
ции, узнать свежие новости

[www.ledel.ru](http://www.ledel.ru)

ул. Шамиля Усманова, 31а  
г. Казань, Россия, 420095  
E-mail: [info@ledel.ru](mailto:info@ledel.ru)  
Тел: 8 (800) 100-30-30